

• Caso seja necessária a instalação de 2 ou mais pares de barreira em condição semelhante a mostrada abaixo, instale as unidades RX e TX como indicado (Fig. 6):



Figura 6

• Caso a distância entre receptor e transmissor seja inferior a 5 m e estejam instalados em paredes brancas ou sobre piso liso e/ou polido, poderão não disparar devido à reflexão nas paredes ou no chão. Para evitar tal situação ligue um resistor de 470 Ω (em 12 VDC) ou 1 KΩ (em 24 VDC) em série com o fio positivo (vermelho) do TX.

7

7. DIMENSÕES:

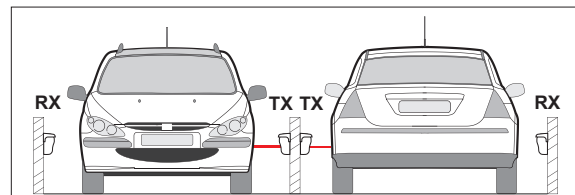

Figura 7

Não nos responsabilizamos pelo mau funcionamento do produto caso as especificações e precauções não forem respeitadas.

A DECIBEL GARANTE ESTE PRODUTO POR DOZE MESES CONTRA DEFEITOS DE FABRICAÇÃO.

Em caso de dúvidas ou sugestões sobre nossos produtos entre em contato conosco através do e-mail decibel@decibel.com.br ou visite nosso site:

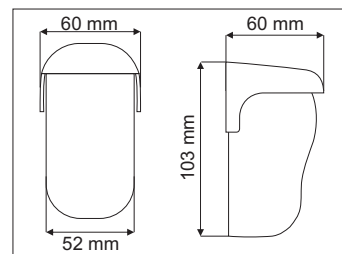
www.decibel.com.br



8

BARREIRA INFRAVERMELHO COM FEIXE ÚNICO ARTICULADO

MANUAL DE FUNCIONAMENTO

D50 Plus Fast

1. DESCRIÇÃO:

Barreira com atuação e resposta de alta velocidade, ideal para aplicações que demandam rapidez na captação de intrusões e na saída do sinal.

2. CARACTERÍSTICAS:

- Led indicativo de sintonia;
- Alcance máximo: 50 metros;
- Alimentação: 12 a 24 VDC;
- Consumo de corrente máxima do par: 40 mA;
- Saída: contato NF (compatível com qualquer central de alarme) e NA;
- Tempo de disparo: 10 ms;
- Tempo de disparo do relé: 10 ms;
- Ajuste vertical e horizontal do feixe;
- **Não utilize o relé do sensor para comutar cargas indutivas, pois podem danificar o relé da unidade. Caso utilize um relé adicional, consulte o item 3.3. deste manual;**
- Índice de proteção: IP 65;
- Dimensões: 103,5 x 60 x 60 mm.

1

3. INSTALAÇÃO:

3.1. Fixação e Ligações elétricas

- Retire as proteções e as tampas protetoras das unidades TX e RX;
- Fixe as unidades na superfície desejada a uma altura de 500 mm do chão;
- Conecte os cabos de alimentação nas unidades TX e RX;
- Conecte os cabos do equipamento na unidade RX (utilize os bornes C e NF ou C e NA).



Figura 1



Figura 2

2

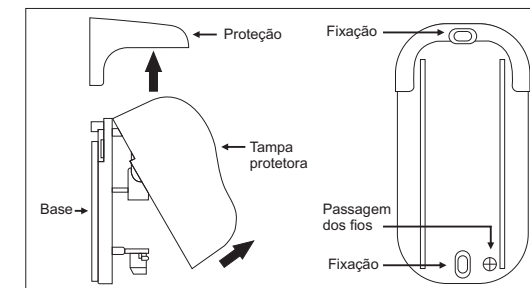
3.3. Relé adicional:

Quando utilizado um relé adicional, coloque um diodo como indicado abaixo (Figura 3):

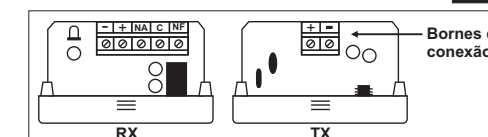

Figura 3

3

4. ALINHAMENTO:

- Direcione a lente da unidade TX para a unidade RX através dos ajustes vertical e horizontal (Figura 4);
- Direcione a lente da unidade RX para a unidade TX através dos ajustes vertical e horizontal (Figura 4);
- Verifique se o led indicativo de sintonia localizado na unidade RX está apagado indicando que as unidades estão alinhadas (Figura 5);
- Encaixe as tampas protetoras e as proteções.

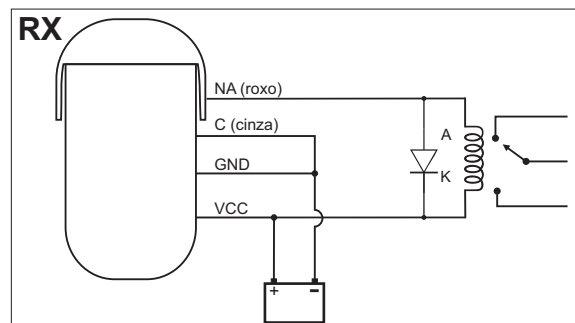

Figura 4

4

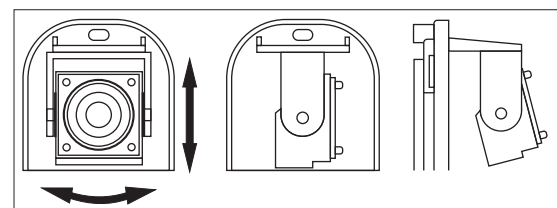

Figura 5

5. TESTE:

Após feita a sintonia deve ser verificado o funcionamento da barreira, usando para isso o led indicativo de sintonia localizado na unidade RX, seguindo os seguintes passos:

- 1- Bloqueie o feixe a 5 cm da unidade TX;
 - 2- Bloqueie o feixe a 5 cm da unidade RX;
 - 3- Bloqueie o feixe na metade da distância entre as unidades;
- Quando houver a interrupção do feixe nas situações acima o led acenderá indicando que o setor foi violado. Caso não haja interrupção do feixe em algum dos passos acima, consulte o item 6 deste manual.

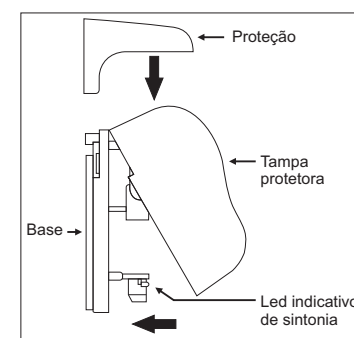
5

6. PRECAUÇÕES:

- Não instale a unidade RX com a lente voltada diretamente para o sol;
- Não utilize tensões acima de 30 V no contato do relé;
- Dimensione corretamente a fonte de alimentação;
- É imprescindível utilizar fonte de alimentação com bateria em flutuação (em paralelo) para evitar disparos por falhas na rede elétrica;
- **Para um bom funcionamento em instalações com números superiores a 10 pares ou metragem de fios maior que 50 metros (alimentação) é essencial o uso do carregador de bateria modelo D155 DECIBEL;**
- Não instale as unidades em superfícies que sofram trepidações;
- Não deixe objetos obstruindo o caminho do feixe;
- Observe para que um receptor não sintonize ou sofra incidência de outro transmissor que não seja seu par ou de outra fonte de infravermelho;
- Não instale as unidades em distâncias maiores que as especificadas;
- Em local de alta incidência de nevoeiro recomendamos a redução de 50% da distância nominal prevista.

6